



**MARIO RIOLI**

итальянские двери

***ИНСТРУКЦИЯ ПО УСТАНОВКЕ,  
ЭКСПЛУАТАЦИИ И УХОДУ***

**(УНИВЕРСАЛЬНЫЕ ДВЕРИ ТОЛЩИНОЙ 40 ММ  
С НАКЛАДНЫМИ ПЕТЛЯМИ)**

## ИНСТРУКЦИЯ ПО УСТАНОВКЕ

**ВНИМАНИЕ! Работы по установке двери рекомендуется доверить квалифицированному специалисту!**

Если вы решили выполнить работы по установке двери самостоятельно, пожалуйста, внимательно изучите инструкцию.

Установку проводите в местах с законченной отделкой, проверьте влажность, она не должна превышать 60%, рекомендуемая температура воздуха 15-25 °С.

### ПОСЛЕДОВАТЕЛЬНОСТЬ УСТАНОВКИ И СБОРКИ ДВЕРНОГО БЛОКА

1. ПОДГОТОВКА ДВЕРНОГО ПРОЕМА И ДВЕРНОГО ПОЛОТНА
2. СБОРКА ДВЕРНОЙ КОРОБКИ
3. УСТАНОВКА ФУРНИТУРЫ (при необходимости)
4. УСТАНОВКА ДОБОРНОГО ЭЛЕМЕНТА (при необходимости)
5. УСТАНОВКА ДВЕРНОЙ КОРОБКИ И ПОЛОТНА
6. УСТАНОВКА НАЛИЧНИКОВ

### ДЛЯ УСТАНОВКИ ПОТРЕБУЕТСЯ

- Баллон монтажной пены, из расчета 1 баллон на 2-3 дверных блока
- Монтажный клей
- Деревянные клинья
- Распорки или прямые подвесы для скрытой фиксации и регулировки дверной коробки
- Строительный уровень или отвес
- Специализированный инструмент для врезки фурнитуры (при необходимости)
- Молоток, шуруповерт или отвертка; саморезы
- Ножовка по дереву, инструмент для угловой прирезки
- Силиконовый герметик

Рекомендуемый зазор между дверным блоком и стенками проема 10-15 мм в одну сторону.

1.2. Если размеры проема соответствуют таблице, переходите к следующей операции, если нет, возможно заузить проем с помощью бруска (доска из массива, лист ДВП). Заужение в проеме можно делать не более чем на 35-40 мм с каждой стороны, так как в противном случае наличник не перекроет линию стыка стены и монтажного бруска. Если предстоит нарастить более чем на 50 мм с каждой стороны, установите дверной блок большей ширины.

1.3. Дверная коробка выпускается стандартного размера шириной 70 мм, что позволяет установить дверь в проем с толщиной стены 50-100 мм без использования доборного элемента.

Рис. 2

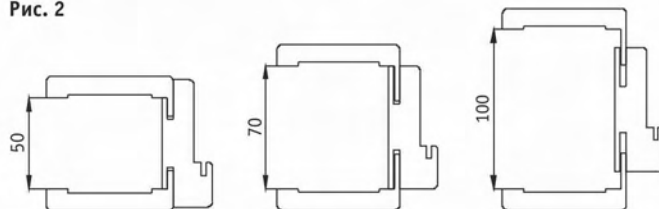

1.4. Если толщина стены проема больше 100 мм, воспользуйтесь опцией «доборный элемент».

Рис. 3

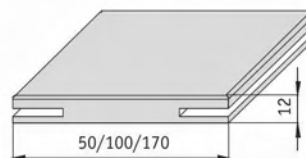

1.5. Дверная коробка и полотно поставляются в универсальном исполнении.

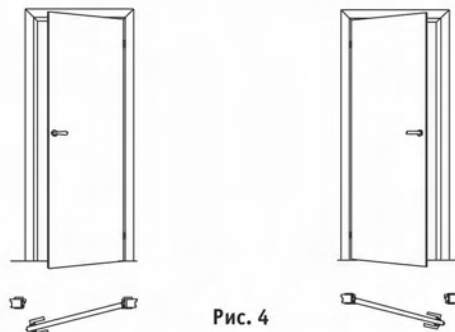

Правостороннее открывание («Правая дверь»)

Левостороннее открывание («Левая дверь»)

1.6. Определитесь со стороной открывания двери, обратите внимание на направление действия защелки замка. При необходимости измените направление язычка поворотом на 180° С.



Рис. 5



Рис. 6

1.7. В комплект двери входят накладные петли (не требующие врезки). На петлевом торце полотна сделаны отверстия-метки для установки накладных петель. Определившись со стороной открывания двери, установите петли на полотно, как показано на рис. 6. Крепить к полотну на 4 самореза, которые входят в комплект.

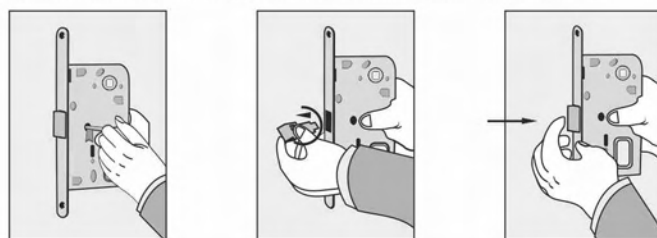
## 1. ПОДГОТОВКА ДВЕРНОГО ПРОЕМА И ДВЕРНОГО ПОЛОТНА

1.1. Двери выпускаются стандартного размера и могут быть установлены в следующие дверные проемы:

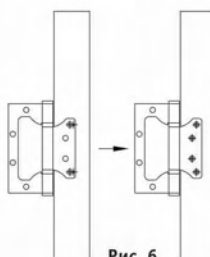

Рис. 1. Дверное полотно Solo

Таблица 1. Дверное полотно Solo

Условная ширина полотна L, мм	Рекомендуемая ширина проема L1, мм
600	680 - 690
700	780 - 790
800	880 - 890
900	980 - 990
600 + 600	1290 - 1300

Условная высота полотна H, мм	Рекомендуемая высота проема H1, мм
2000	2045 - 2050

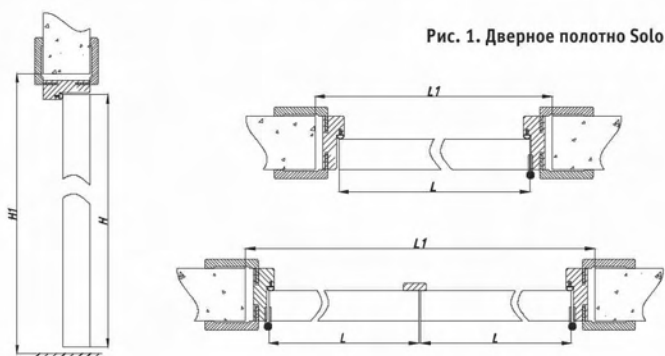

## 2. СБОРКА ДВЕРНОЙ КОРОБКИ

Сборка дверной коробки выполняется на столе или на ровном полу. Под собираемую коробку постелите мягкий материал, например картон от упаковки.

### ТЩАТЕЛЬНО ВЫМЕРЯЙТЕ РАЗМЕРЫ!

2.1. Дверная коробка изготавливается с уже прирезанными торцами под углом  $45^\circ$  и со стандартным размером для установки полотна условной шириной 800 мм. Если условная ширина полотна 700 или 600 мм, то горизонтальный элемент коробки необходимо уменьшить на 100 или 200 мм соответственно под углом  $45^\circ$ .



Рис. 7

К полотну условной шириной 900 мм необходимо дополнительно приобрести брус дверной коробки (горизонтальный элемент дверной коробки). Торцы горизонтального элемента нужно прирезать под углом  $45^\circ$ , его длина должна быть на 100 мм больше стандартного (входящего в комплект, предназначенного для полотна условной шириной 800 мм).

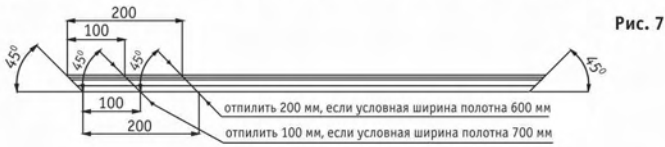

Рис. 8

2.2. Определившись со стороной открывания (лево-стороннее или правостороннее), уложите горизонтальный и вертикальные элементы дверной коробки, как показано на рис. 9.

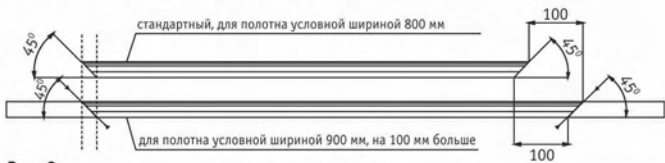

Рис. 9

2.3. Стяните элементы имеющимися в комплекте саморезами. Следите за тем, чтобы не было смещения (рис. 10).

Проверьте геометрию коробки.



Рис. 10



Рис. 11

Отмерьте от нижней точки 50 мм и отпилите лишнюю часть коробки. Пилить следует от лицевой части к задней, чтобы не сделать сколов на декоративном покрытии.

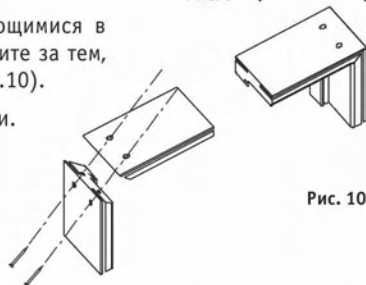
2.4. Величина зазора между дверью и полом рекомендуется 10 мм. Для этого вертикальные элементы дверной коробки необходимо укоротить на 50 мм (рис. 11).

## 3. УСТАНОВКА ФУРНИТУРЫ (при необходимости)

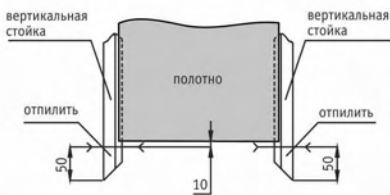
Двери межкомнатные поставляются с предустановленным замком. В стандартном (заводском) исполнении двери MARIO RIOLI комплектуются замком, предполагающим два варианта использования:

1. Дверь не запирается, замок работает без использования функции фиксации язычка-защелки.

На просверленное в дверном полотне отверстие дополнительно установите только ручку.

2. Дверь должна запирается (например, в санузлах), используется функция фиксации язычка-защелки.

На дверном полотне просверлите дополнительное нижнее отверстие под фиксатор (рис. 12), затем на верхнее отверстие установите ручку, на нижнее - накладку с сантехническим фиксатором.



Рис. 12

## 4. УСТАНОВКА ДОБОРНОГО ЭЛЕМЕНТА (при необходимости)

В случае применения доборных элементов:

4.1. Отпилите добор в размер по высоте.

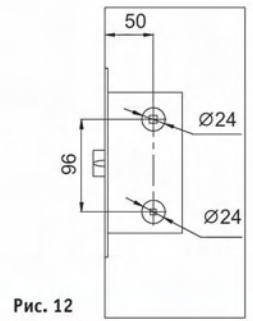
Тщательно вымеряйте размеры.



Рис. 13

4.2. Доборный элемент и коробку необходимо соединить между собой при помощи шпонки (см. рис. 13), при необходимости нанести на шпонку по всей длине небольшое количество клея (жидкие гвозди, силикон).

4.3. В случае когда максимальная ширина добора не позволяет полностью перекрыть ширину проема, воспользуйтесь еще одним добором.

Доборные элементы следует срastить между собой аналогичным образом (рис. 14).

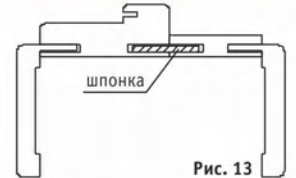

Рис. 14

## 5. УСТАНОВКА ДВЕРНОЙ КОРОБКИ И ПОЛОТНА

Коробка является сухомонтажной. Допускается применение только монтажной пены. Недопустимо применение водосодержащих строительных растворов.

*Поверхность дверного полотна и коробки необходимо защитить от попадания монтажной пены. Пена может повредить лак, для защиты коробки можно аккуратно проклеить коробку малярным скотчем.*

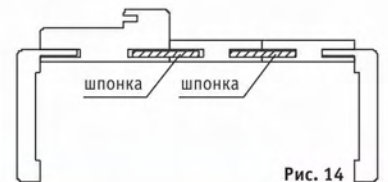
### 5.1. ВАРИАНТ 1.

#### УСТАНОВКА ДВЕРНОЙ КОРОБКИ И ПОЛОТНА ПРИ ПОМОЩИ ДЕРЕВЯННЫХ КЛИНЬЕВ И РАСПОРОК.

5.1.1. Дверную коробку вместе с установленным при необходимости доборным элементом поместите в проем.

5.1.2. Зафиксируйте дверную коробку при помощи деревянных клиньев. Обязательно применяйте двойные клинья. Необходимо взять два клина, установить один напротив другого и подбивать молотком. Верхние клинья должны быть на уровне стыка вертикальной и горизонтальной частей коробки (рис. 15).



Рис. 15



Рис. 16

5.1.3. Для того чтобы зафиксировать нижнюю часть коробки клиньями, выровняйте петлевую сторону, проверьте строительным уровнем в двух плоскостях (рис. 16).

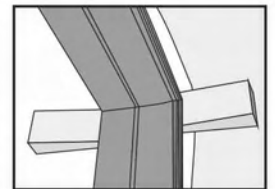
5.1.4. Поставьте распорку строго напротив нижних клиньев, жестко.



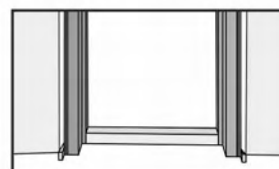

Рис.17

5.1.5. Отрегулируйте правильность установки коробки с помощью строительного уровня в горизонтальной и вертикальной плоскости. На дверной коробке, так же как и на полотне, сделаны метки под установку петель. Навести полотно на дверную коробку, закрепив петли на дверной коробке с помощью 4 саморезов, которые входят в комплект (рис. 17).

5.1.6. Поставьте дополнительные распорки на уровне верхних петель и чуть ниже замка. После установки распорок еще раз проверьте равномерность зазоров между полотном и коробкой (рис. 18).

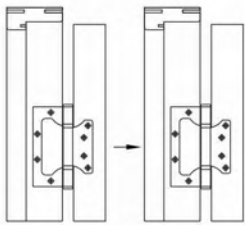

Рис. 18

5.1.7. После точной установки коробки более жестко закрепите коробку в стене, не допуская искривления элементов коробки.

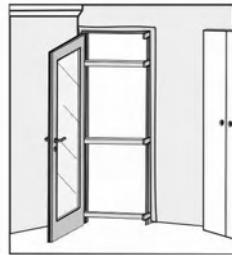

Рис.19

5.1.8. Зазор между дверной коробкой и стеной заполните монтажной пеной. Оставьте до полного затвердения пены (см. инструкцию на баллоне) (рис. 19).

5.1.9. После этого снимите распорки. Клинья и остатки пены аккуратно обрежьте.

**При установке распорок используйте прокладки (например, гофрокартон упаковки), чтобы не повредить лицевую часть дверной коробки!**

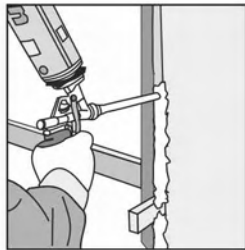
## 5.2. ВАРИАНТ 2.

### УСТАНОВКА ДВЕРНОЙ КОРОБКИ И ПОЛОТНА ПРИ ПОМОЩИ ПРЯМЫХ ПОДВЕСОВ.

Одним из возможных вариантов установки дверной коробки является вариант установки на прямые подвесы. Необходимо приобрести «прямой подвес» - комплектующую деталь для монтажа гипсокартона - полосу из жести с отверстиями (6 шт.).



Рис. 20

5.2.1. На внутренний брус коробки с тыльной стороны установите три прямых подвеса на саморезы на расстоянии приблизительно 250, 1000, 1800 мм от верха коробки.

5.2.2. Дверную коробку вместе с установленным при необходимости доборным элементом установите в дверной проем так, чтобы расстояние до дверного проема справа и слева было равным 10-15 мм.

5.2.3. Отрегулируйте правильность установки с помощью строительного уровня в горизонтальной и вертикальной плоскости.

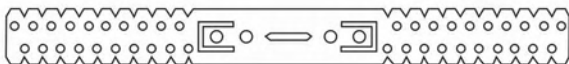
5.2.4. Часть детали подвеса, выступающую за толщину дверной коробки, загните П-образно, отметьте на стене места крепления, немного отогните детали подвеса от стены, просверлите отверстия, установите дюбель и через отверстия подвеса заверните саморез.



Рис. 21

5.2.5. Загибы на стену рекомендуется делать в пределах зоны, перекрываемой наличником.

5.2.6. Зафиксируйте дверную коробку при помощи деревянных клиньев (аналогично см. п. 5.1.2).

5.2.7. Закройте дверь. По периметру двери вставьте прокладки из полосок картона.

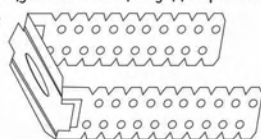
5.2.8. Зазор между дверной коробкой и стеной заполните монтажной пеной.

5.2.9. Оставьте до полного затвердения пены (см. инструкцию на баллоне). После этого клинья и остатки пены аккуратно обрежьте. Места крепления прямого подвеса в стене, если необходимо, рекомендуется зашпатлевать.

**При высыхании пена увеличивается в объеме в несколько раз, учтите это при монтаже!**

**Если в проеме двери во время заполнения зазора монтажной пеной нет распорок или двери с прокладками (в случае крепления прямыми подвесами), то монтажная пена при расширении нарушит геометрию коробки.**

## 6. УСТАНОВКА НАЛИЧНИКОВ

### 6.1. УСТАНОВКА ТЕЛЕСКОПИЧЕСКИХ НАЛИЧНИКОВ

6.1.1. Определите необходимую длину наличников. Запилите наличники под необходимым углом (45° или 90°).

6.1.2. Промажьте небольшим количеством клея ножку наличника и вставьте в паз коробки. Плотно прижмите к стене.



Рис. 22. Установка наличников под прямым углом.

6.1.3. Саморезы, соединяющие вертикальные стойки с горизонтальной стойкой коробки, могут помешать вставить ножку телескопического наличника до упора в паз коробки. Поэтому, если ножка наличника не вставляется до упора в паз коробки, немного подпилите ножку наличника (рис. 23).

При необходимости ножку наличника подпилить в местах крепления петель к коробке.

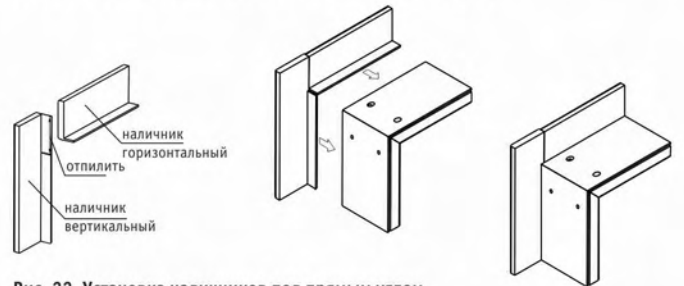

Рис. 23

6.1.4. Проверьте открывание двери.

Телескопический наличник накладывает некоторые ограничения на угол открывания двери (рис. 24а).

Если необходимо открывать дверь как можно шире, установите дверную коробку заподлицо с проемом со стороны открывания двери. Максимально утопите ножку наличника в паз коробки. Воспользуйтесь опцией «доборный элемент» (рис. 24в).

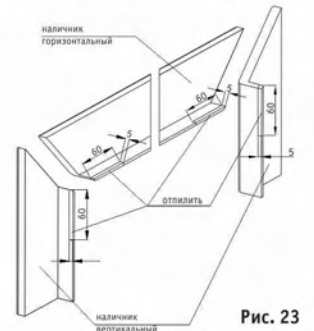
Рис. 24

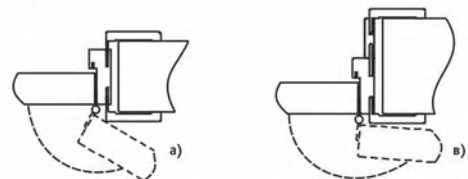

### ДОПОЛНИТЕЛЬНО

Изолируйте элементы дверной коробки от влаги.

По всей длине сопряжения коробки с полом нанесите силиконовый герметик (рис. 25).



Рис. 25

## ИНСТРУКЦИЯ ПО ЭКСПЛУАТАЦИИ

Двери межкомнатные рекомендуется использовать в помещениях с температурой не ниже 10 °С и относительной влажностью 50-60%. Поддержание в течение длительного времени условий высокой влажности или сухости или периодические резкие изменения влажности в помещении приводят к ухудшению потребительских свойств.

Не допускается попадания на двери агрессивных жидкостей (кислот, щелочей).

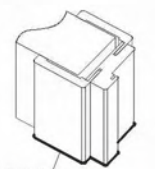
При попадании влаги на поверхность двери дверь следует протереть впитывающим влагу материалом. Избегайте длительного контакта дверей с водой. Не рекомендуется эксплуатировать двери в банях, саунах, бассейнах.

Расстояние от источника тепла до двери должно быть не менее 1 м.

При эксплуатации не допускается статическая вертикальная нагрузка (в особенности с приложением усилия к одной точке) более 5 кг.

Не следует прилагать излишние усилия при открывании/закрывании дверей.

При необходимости демонтажа дверного полотна его следует снимать с петель с осторожностью.

## УХОД

Рекомендуется чистить и мыть двери специальными составами для чистки мебели, можно очищать дверь с помощью влажной салфетки. После чистки поверхность необходимо протереть сухой тканью.

Рекомендуется периодически применять специальные средства для ухода за мебелью, полироль. Не допускается использовать абразивные чистящие составы.

Средство для ухода необходимо выбирать в зависимости от типа приобретенной двери.

Уход за дверями, облицованными натуральным шпоном дерева, необходимо производить с помощью полироли, содержащей натуральный воск. Для ламинированных и окрашенных дверей необходимо выбирать полироль для поверхностей, отделанных искусственными материалами.